

terramonté®

TerraFonte XP 54

Notice de Montage

Schéma d'Implantation

terramonté®

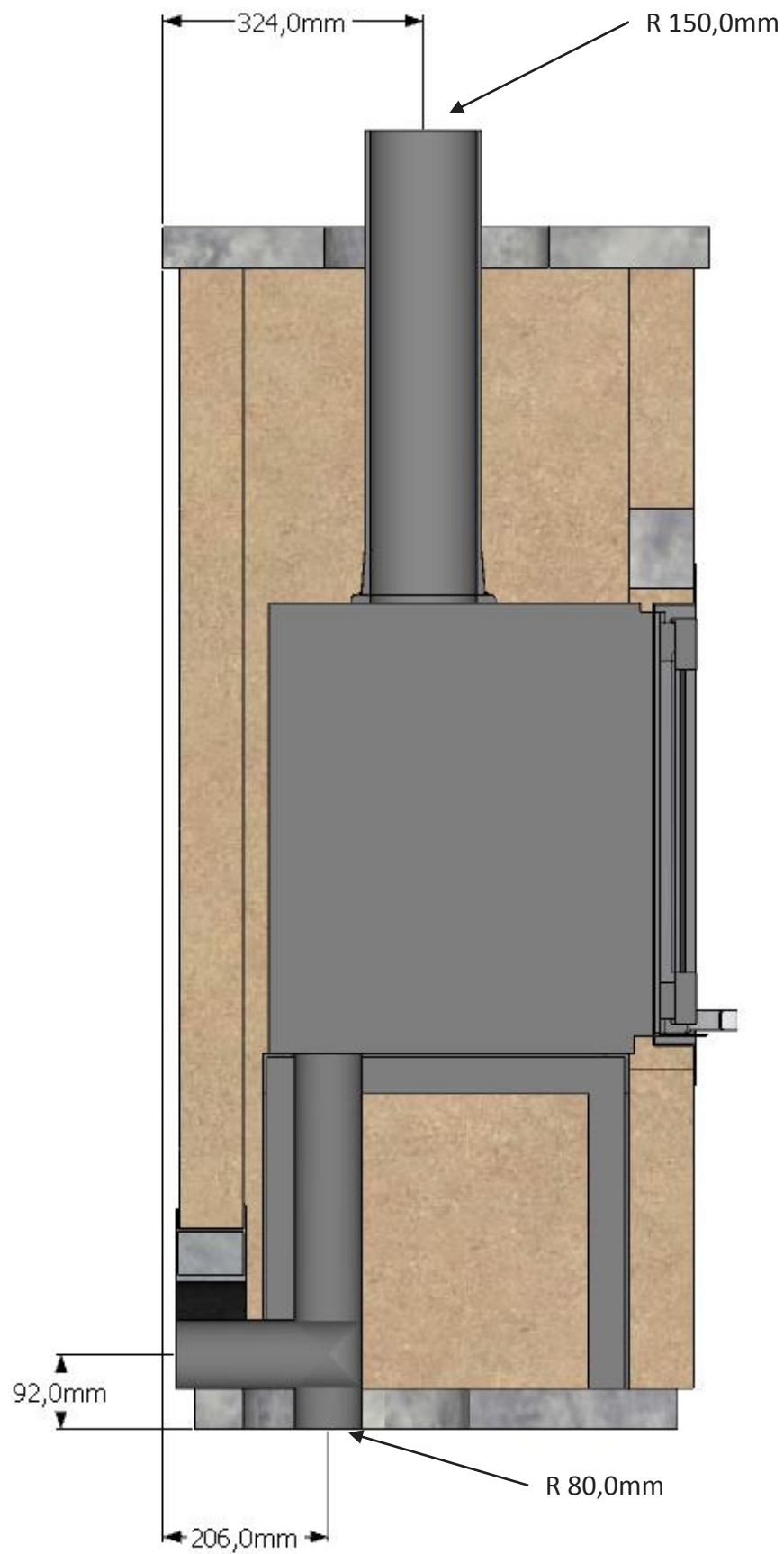

Fabriquées artisanalement, les **terrabrik®** sont constituées d'un matériau rigide. Il est inutile de taper dessus pour les imbriquer. Voici quelques conseils qui vous permettront de réussir votre chantier **terrāmonté®** sans heurt :

Si une **terrabrik®** ne s'imbrique pas correctement, essayez de la tourner

Vous pouvez aussi la remplacer par une autre. 5% de briques supplémentaires ont été prévus à cet effet.

Tous les 2 rangs, appuyez fermement d'une main sur le haut de chaque paroi et tapotez doucement sa surface de l'autre. Cela permet aux **terrabrik®** de se placer naturellement.

Tous les 4 rangs, contrôlez alignements et équerrages.

Mise en place

terramonté®

1. Mettre le socle en position (cf. schéma d'implantation)
2. Contrôler les niveaux.
3. Assembler le support du foyer (cf. notice de montage du foyer)
4. Régler la hauteur à 445 mm
5. Poser le support à l'avant du socle, centré dans la largeur et à 75 mm du bord.

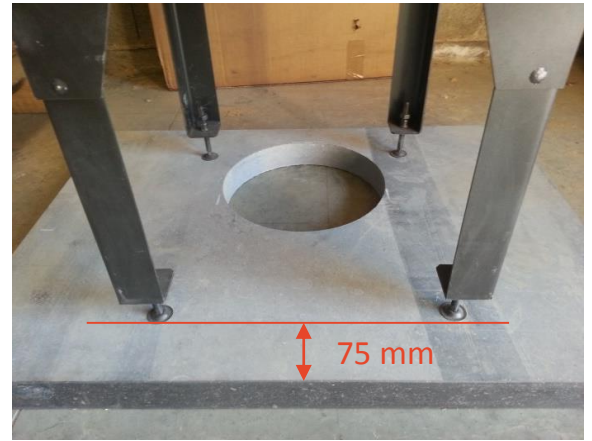

Rang 1

terramonté®

Poser les briques sur le pourtour du support en les faisant dépasser de ~15 mm vers l'extérieur.

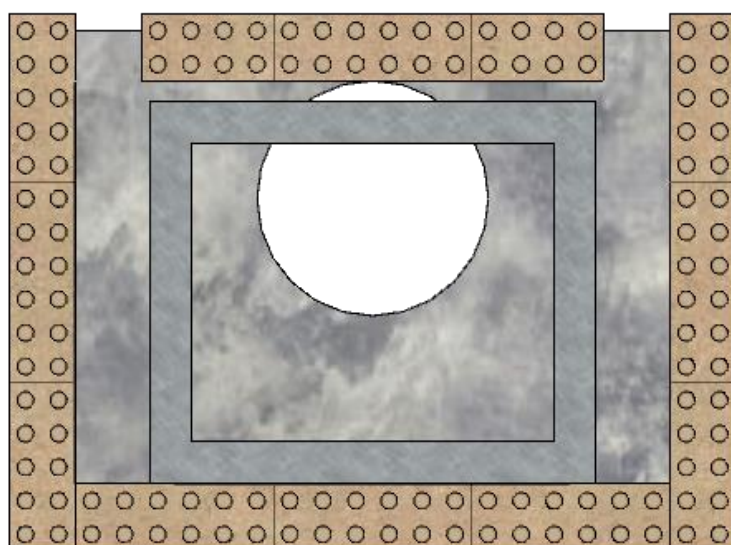
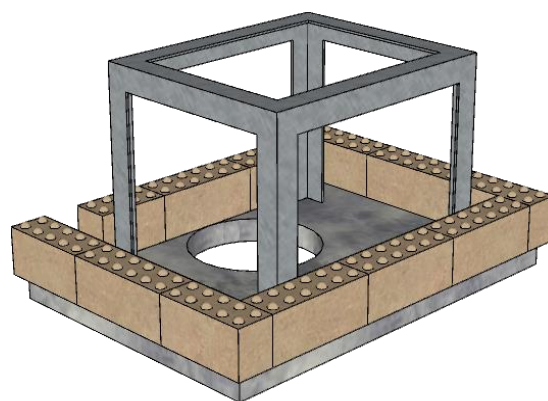

Rang 1

Avec option entrée d'air arrière

terrāmonté®

Poser les briques sur le pourtour du support en les faisant dépasser de ~15 mm vers l'extérieur.

La pièce métallique se place au centre de la face arrière

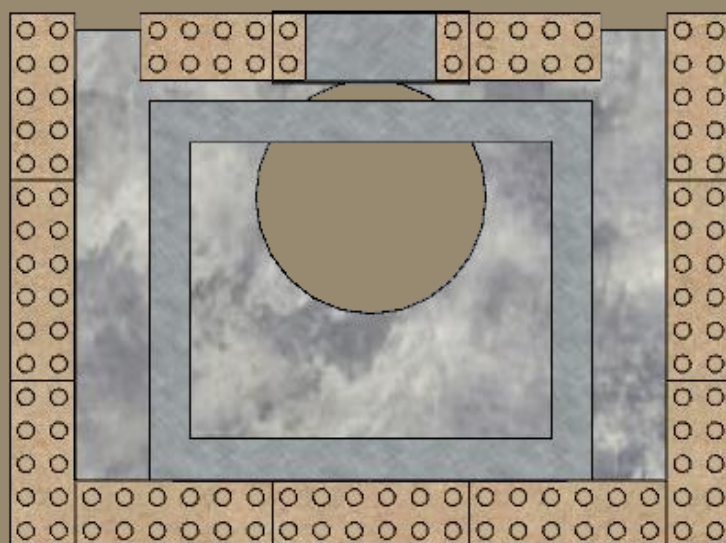
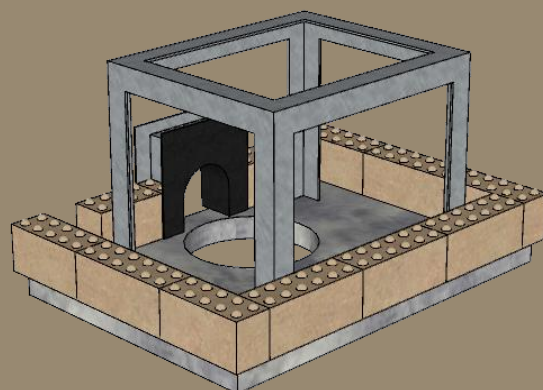

Rangs 2 et 4

Le 2^{ème} rang détermine la position et l'écartement des briques pour la suite du montage :

1. Contrôler soigneusement les alignements et les équerrages.
2. S'assurer qu'il y ait un jeu suffisant entre les briques. Tourner celles entre lesquelles l'écartement serait insuffisant

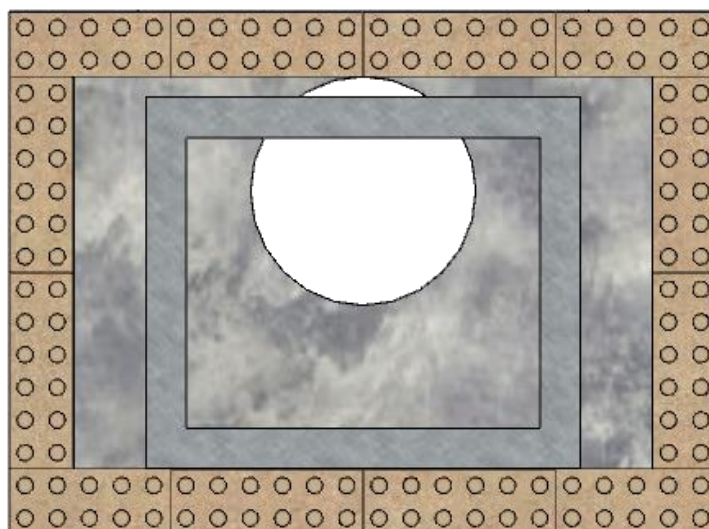
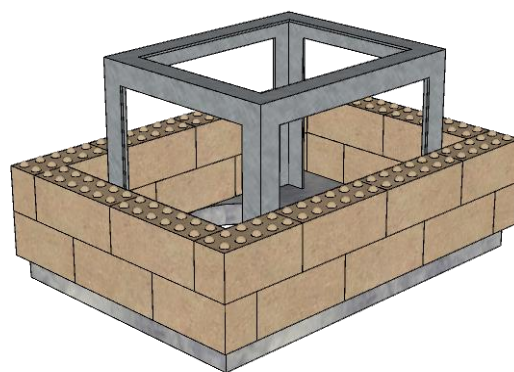

Rang 2

Avec option entrée d'air arrière

terramonté®

Le 2^{ème} rang détermine la position et l'écartement des briques pour la suite du montage :

1. Contrôler soigneusement les alignements et les équerrages.
2. S'assurer qu'il y ait un jeu suffisant entre les briques. Tourner celles entre lesquelles l'écartement serait insuffisant
3. Si nécessaire, ajouter une ou plusieurs feuilles de laine de céramique au dessus de la pièce métallique pour rattraper la hauteur.

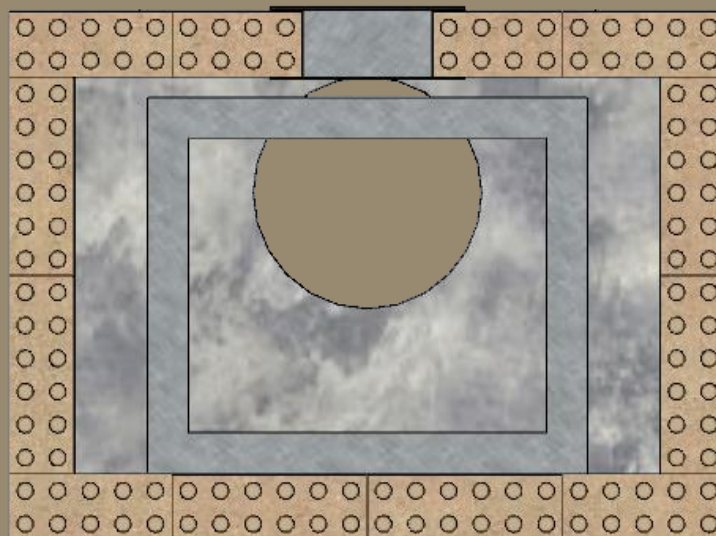
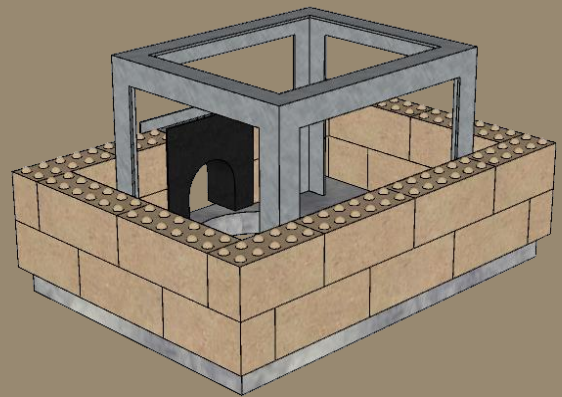

Rang 3

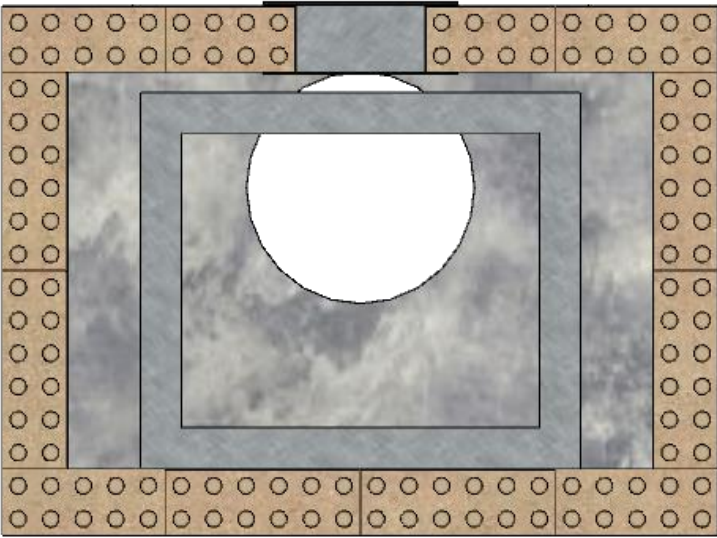
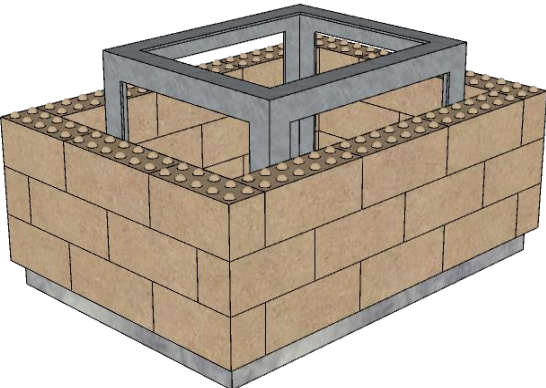

Rangs 5, 7 et 9

terrāmonté®

1. Poser le foyer sur son support.
2. Monter les supports du cadre (cf. notice de montage du foyer)
3. Clipser le cadre
4. Ajuster en profondeur de manière à plaquer le cadre contre les briques
5. Bloquer le boulon en partie basse de chaque plaque support
6. Mettre en place la plaque de propreté
7. Connecter le poêle
8. Poser les briques du rang 5



Les briques des rangs 7 et 9 se posent à l'identique

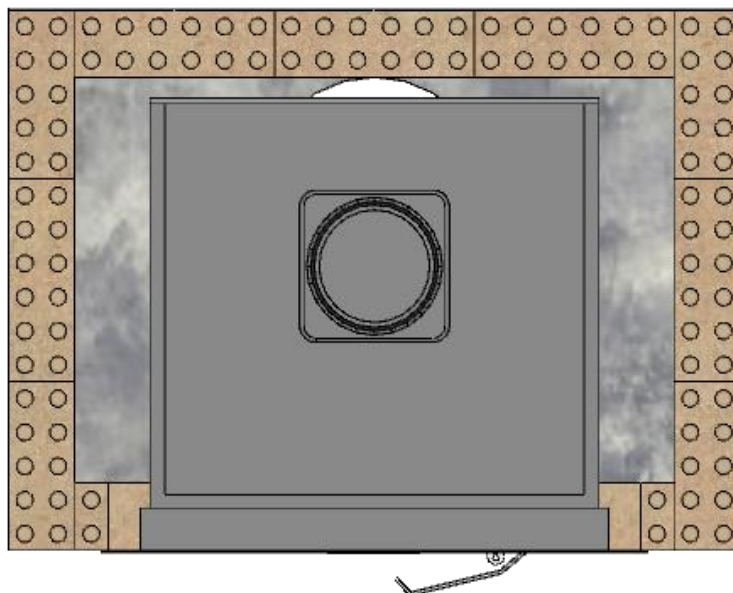

Rangs 6 et 8

terramonté®

Procéder à l'identique pour le rang 8.

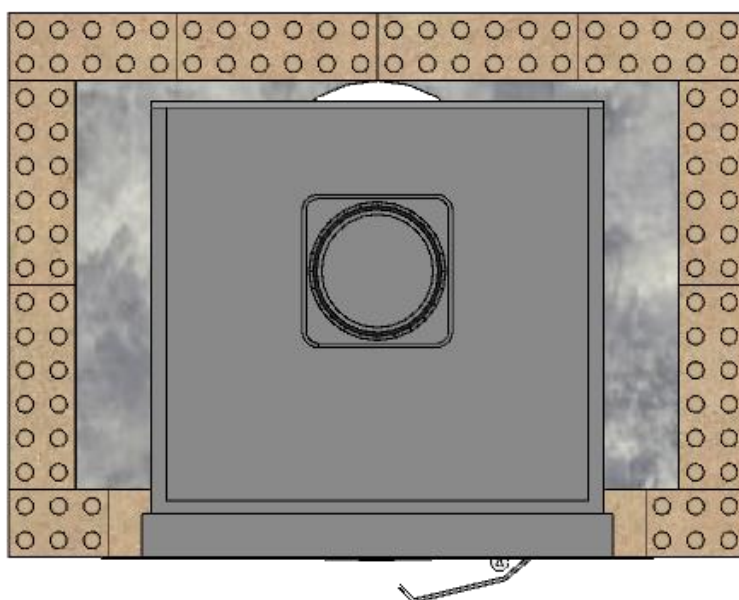

Rang 10

terramonté®

1. Plaquer le haut du cadre contre les briques
2. Bloquer le boulon en partie haute de chaque plaque support
3. Poser les briques

Les briques plates en face avant, de part et d'autre du foyer, supporteront le linteau.

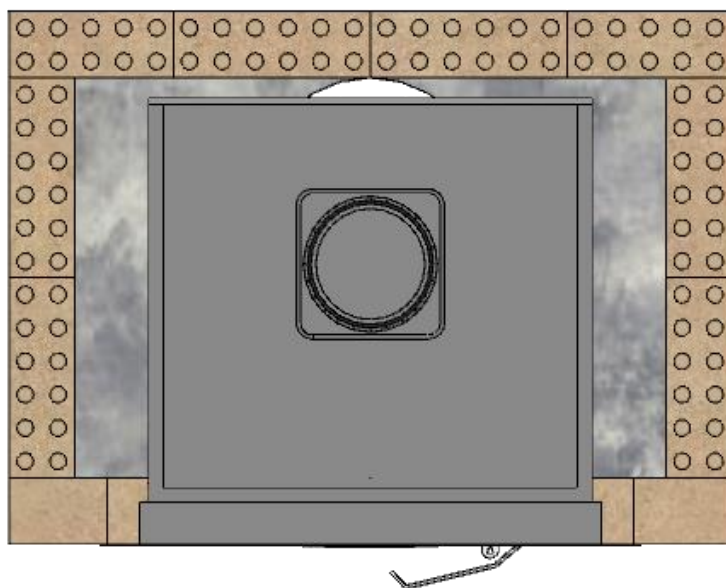
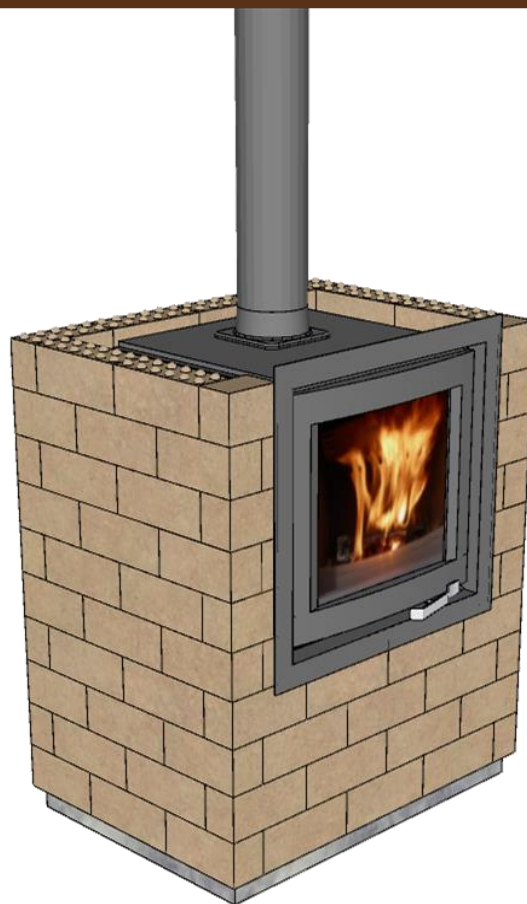

Rang 11

terramonté®

1. Poser le rang de briques.
2. Placer le linteau sur les briques plates du rang 10.

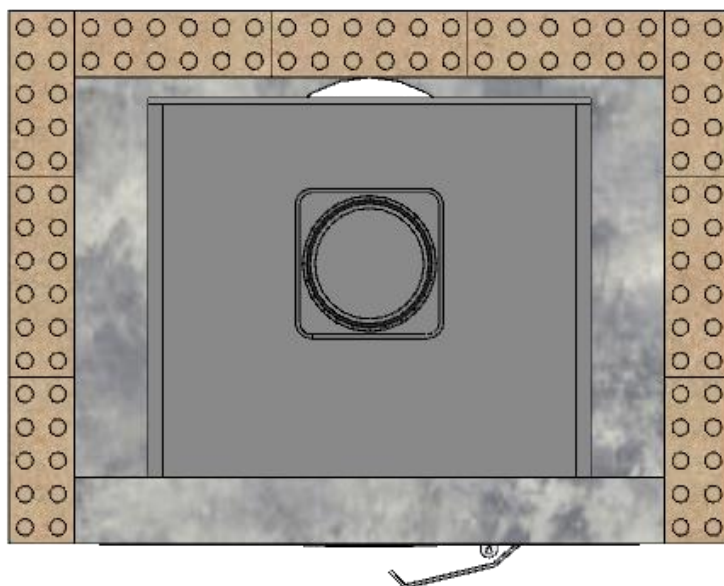
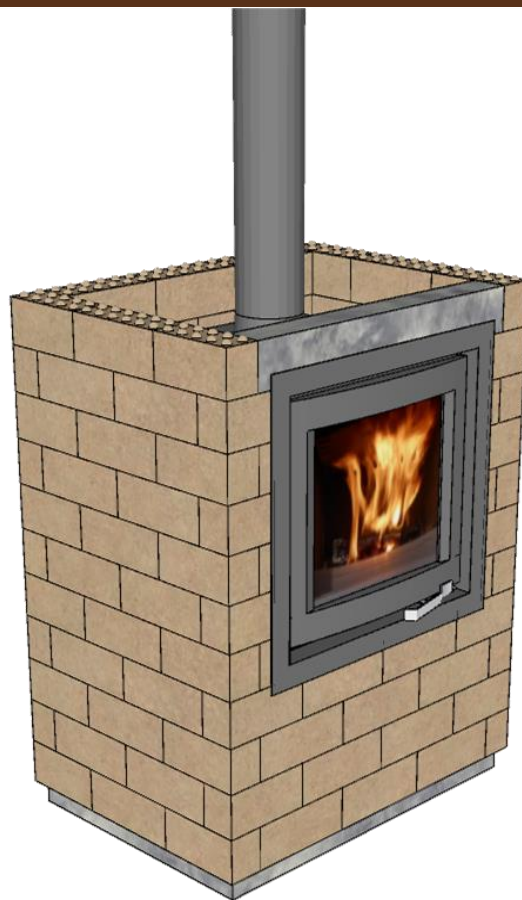

Rang 12

terramonté®

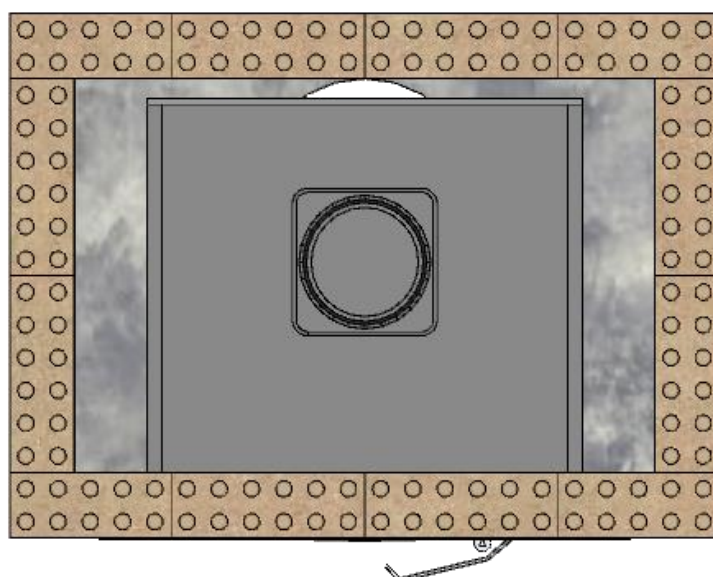

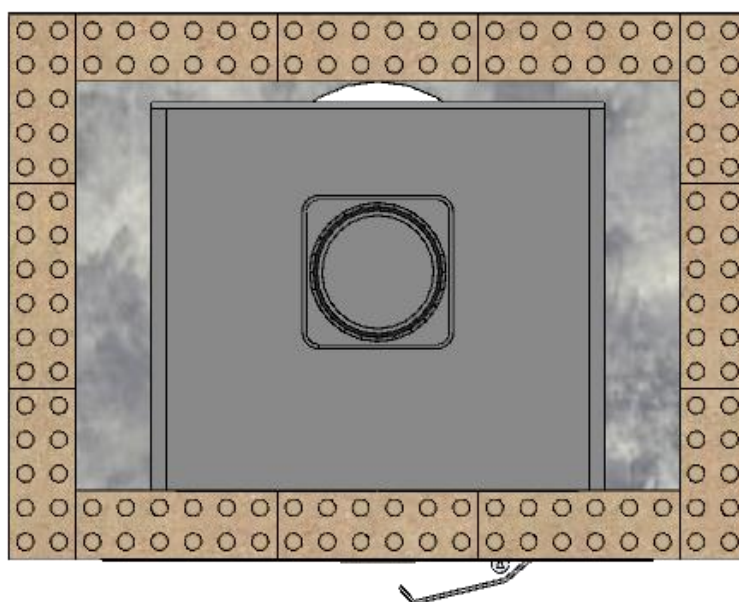

Rang 14

terramonté®

Le dernier rang est exclusivement constitué de briques plates.

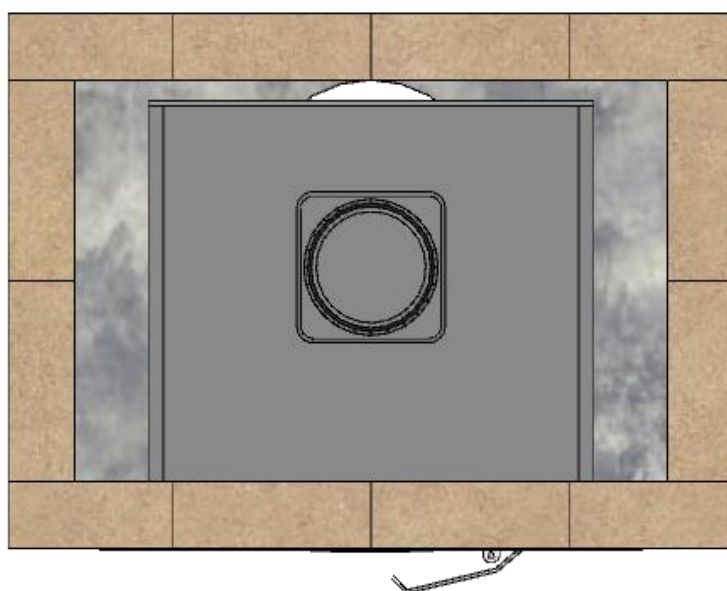

1. Protéger le cadre et le linteau avec du scotch à masquer.
2. Mélanger soigneusement le produit de finition en insistant bien pour décoller les pigments du fond du pot.
3. Passer la finition sur les briques avec un rouleau à poils long (largeur ~110mm).
4. Remuer régulièrement le produit pour remettre les pigments en suspension.
5. Le nombre de couches dépend du degrés de saturation de couleur souhaité. Prévoir 5 mn entre chaque couche.
6. Enlever le scotch à masquer



Attention, le rendu définitif n'est obtenu qu'après séchage complet du produit.

1. Repousser le foyer jusqu'à ce que le cadre soit contre les briques.
2. Poser l'arrière du couvercle (partie la plus étroite)
3. Récupérer la plaque propreté sur le foyer, la caler sur l'arrière du couvercle
4. Poser l'avant du couvercle

Aspect final

terramonté®



terramonté[®]

Tél. : 05 61 78 85 15 / Fax : 05 61 78 22 40

contact@terramonte.fr

Z.I. en Jacca – 23 chemin de la Ménude - 31770 COLOMIERS

www.terramonte.fr